

A5尺寸  
70克双胶纸  
黑白印刷  
此红色文字不印刷

# Tem

## MANUAL DE INSTRUCCIONES

SECARROPAS TEM 7KG  
T0BSE07KW4203

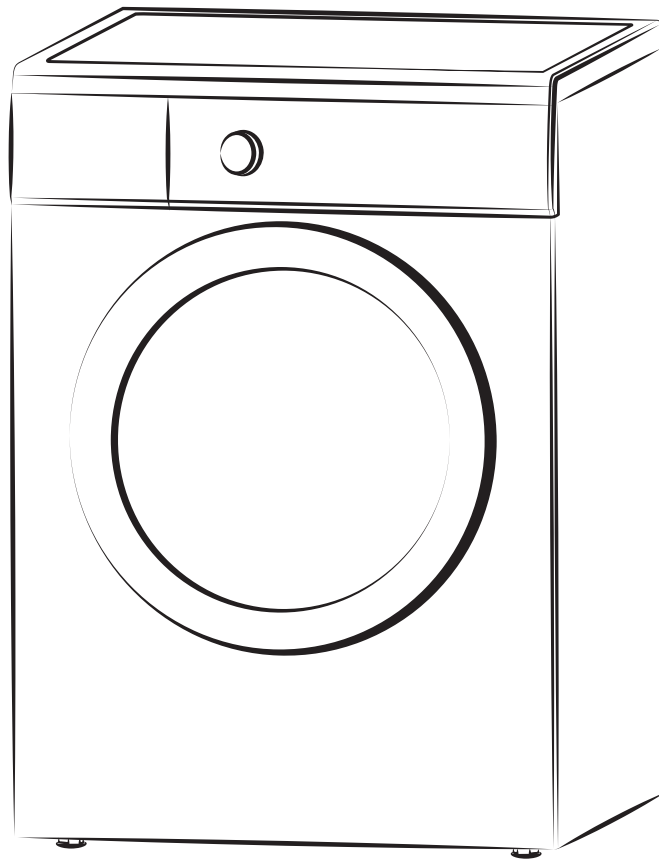

**Antes de utilizar su nuevo electrodoméstico lea estas instrucciones detalladamente, y consérvelas para futuras consultas.**

Si sigue estas instrucciones, su aparato le prestará un buen servicio durante muchos años.

Gracias por elegir nuestro secarropas. Por favor lea este manual detalladamente. El mismo provee instrucciones, sugerencias de uso, y mantenimiento. Guárdelo para futuras consultas. Anote el modelo y números serial de su máquina.

Los siguientes símbolos se utilizan en este manual:



Información importante sobre seguridad personal e informaciones de cómo evitar dañar su electrodoméstico.



Información general y sugerencias.



Información de responsabilidad ambiental.

# Contenidos

Información de seguridad .....	1.
Descripción del producto .....	4.
Panel de control .....	5.
Uso .....	6.
Sugerencias de secado .....	10.
Programas de secado .....	12.
Cuidado y mantenimiento .....	13.
Alguna parte o componente no funciona .....	14.
Datos técnicos .....	15.
Instalación .....	16.
Cuidado al medio ambiente .....	19.
Garantía/Servicio post-venta .....	20.
Diagrama eléctrico .....	21.

 **Cuidado!**

Lea y comprenda estas instrucciones de seguridad antes de usar el secarropa. Establecemos aquí precauciones de seguridad muy importantes, que deben ser respetadas. La empresa no se responsabiliza por fallos que puedan resultar si el usuario no respeta las instrucciones de instalación y uso. La garantía no cubre casos de este tipo.

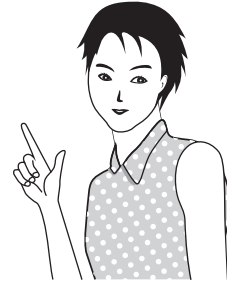

El electrodoméstico no debe ser utilizado por niños, personas con discapacidades físicas y/o mentales, o personas sin experiencia o instrucción. Niños deben ser supervisados para que no jueguen con el secarropas.

 **Posibles shocks eléctricos**

- Desensambles, reparaciones, y/o modificaciones deben ser llevados a cabo por profesionales.
- El sistema eléctrico del hogar (corriente, voltaje, cable) debe tener las especificaciones adecuadas para el correcto funcionamiento del secarropas.

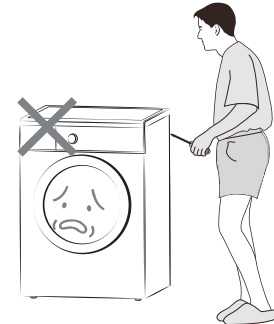

- El cable eléctrico debe estar conectado a un enchufe de alimentación de tres entradas correctamente instalado.
- Si el cableado eléctrico se encuentra dañado, el mismo debe ser reemplazado por el proveedor o profesionales especializados para evitar peligro.
- No desconecte el cable tirando del mismo. Debe desconectar el equipo con las manos sujetando el enchufe de forma segura, para no causar daños.
- No utilice el secarropa si la conexión del cable con el enchufe no encastra bien.
- No toque el cable de conexión o el enchufe con manos mojadas. Debe secar y/o limpiar la punta del enchufe con un trapo seco antes de conectar el equipo.
- No doble o aplaste el cable de alimentación.
- No utilice el cable, o enchufe si se encuentran rotos o dañados.

 **Posibles Explosiones**

- No inserte líquidos inflamables como gasolina, alcohol, u otros petróleos dentro o cerca del secarropas. Tampoco inserte ropas mojadas en este tipo de líquidos dentro del electrodoméstico.
- No conecte o desconecte el enchufe si en algún momento existe una fuga de gases inflamables en el ambiente.





**! Incendios / Corto Circuitos o pérdidas eléctricas**

- No ubique el secarropa cerca de fuentes de calor o fuego.
- No apoye velas, cigarrillos, u otros materiales con fuego sobre o cerca del electrodoméstico.
- No ubique el secarropas en sitios de alta humedad, o donde puedan ser expuestos a lluvia. Accidentes ocurren a menudo cuando gotas de agua se adentran en componentes eléctricos.
- No ubique el secarropas en sitios donde le pegue el sol. Los componentes de plástico y goma se deterioran cuando son expuestos al sol.
- No limpie el secarropas mojándole con una manguera.
- No utilice el secarropas para secar materiales que retengan mucho el calor, como por ejemplo almohadas, colchones.
- Aquellas ropas/materiales que hayan sido mojados o manchados con aceites vegetales no deben ser insertados dentro del secarropas, ya que hay riesgo de incendio.
- En caso que haya usado quitamanchas en su ciclo de lavado, debe usar un ciclo de enjuague extra antes de meter en el secarropas.
- Asegúrese de no haber dejado encendedores o fósforos en los bolsillos de la ropa que inserte en el secarropas.

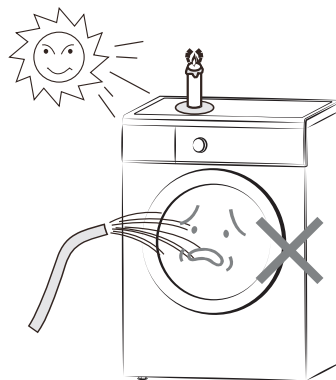

**! Peligro!** Nunca pare el funcionamiento del secarropas antes de culminar el ciclo a menos que saque todo en el interior y lo esparza para disipar el calor.

**! Daños personales pueden ocurrir**

- El electrodoméstico no debe ser utilizado por niños, personas con discapacidades físicas y/o mentales, o personas sin experiencia o instrucción.
- El secarropas no debe ser operado por niños o personas sin supervisión.
- Los materiales de embalaje pueden ser peligrosos para los niños y deben ser guardados en sitios inalcanzables para ellos.
- No meta la mano ni toque ropas en el secarropas hasta que el tambor deje de girar y funcionar.
- Mantenga a niños y mascotas lejos del secarropas cuando el mismo esté funcionando. Ellos pueden quedar atrapados adentro o lastimarse. Verifique el interior del secarropas antes de ponerlo en marcha.





### **Otras Instrucciones**

- Este aparato está diseñado para uso doméstico. No debe ser utilizado para fines distintos al que fue diseñado.
- Utilice el secarropas sólo para aquellos tejidos que se puedan meter en electrodomésticos de este tipo. Siga las instrucciones en las etiquetas de las prendas.
- Cualquier trabajo de tipo eléctrico necesario para la instalación del aparato debe realizarse por un electricista u otro profesional calificado.
- Si la máquina está situada sobre una alfombra, ajuste las patas con el fin de permitir la circulación del aire libremente debajo del aparato.
- No subirse sobre la secadora ni ponga objetos pesados, dispositivos de calefacción, o elementos con agua u otros líquidos ya que esto podría causar deformaciones al panel de cara y componentes de plástico.
- Objetos como monedas, clips, clavos, tornillos, piedras u otros materiales duros y afilados pueden causar graves daños y no deben ser colocados en la máquina.
- Después de haber instalado el aparato, verifique que el mismo no esté presionando ni descansando sobre el suministro de energía eléctrica o manguera de ventilación.
- Los artículos tales como goma espuma (espuma de látex), gorros de ducha, textiles impermeables, artículos de goma y ropa o almohadas equipados con almohadillas de goma espuma no se deben secar en la secarropas.
- Desenchufe siempre el aparato después de su uso. Siempre limpie y haga el mantenimiento apropiado.
- No sobrecargue el electrodoméstico. Vea la sección correspondiente en el manual de usuario.
- Ropas empapadas que gotean agua no se deben colocar en la secadora.
- Las prendas que han estado en contacto con productos de petróleo volátil no deben ser secados en el secarropas. Antes de ingresarlos, se debe tener cuidado para asegurarse de que se extraiga todo el líquido inflamable.
- Nunca utilice la secadora si el cable de suministro de energía, el panel de control, la superficie o la base están dañados de manera que el interior de la secadora permanezca accesible.
- La secadora no se debe usar si productos químicos industriales han sido utilizados para su limpieza.
- No permita que se acumule pelusa alrededor de la secadora.
- No seque prendas sin lavar en la secadora.
- Suavizantes de telas o productos similares deben utilizarse como se especifica en sus instrucciones.
- La parte final del ciclo de la secadora se produce sin calor (ciclo de enfriamiento) para garantizar que los productos queden a una temperatura segura donde los artículos no se dañen.

- El aire de escape del secarropas no debe ir en un conducto que sea utilizado para expulsar los humos de aparatos de gas u otros combustibles.
- El aparato no debe instalarse detrás de una puerta con llave, una puerta corredera o una puerta con una bisagra en el lado opuesto al sombrero de la secadora, de manera tal que una abertura completa de la puerta secadora quede restringida.
- Ventilación adecuada debe ser proporcionada para evitar el reflujo de los gases a la habitación de aparatos que quemen otros combustibles.

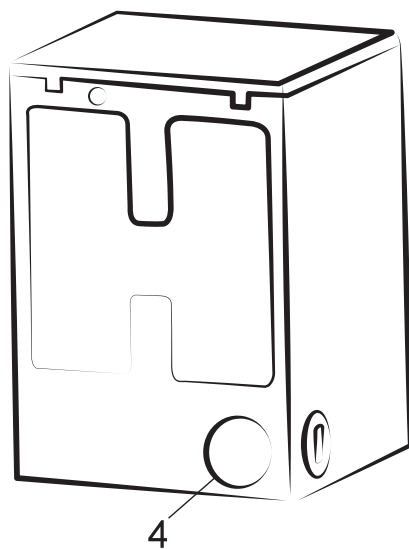
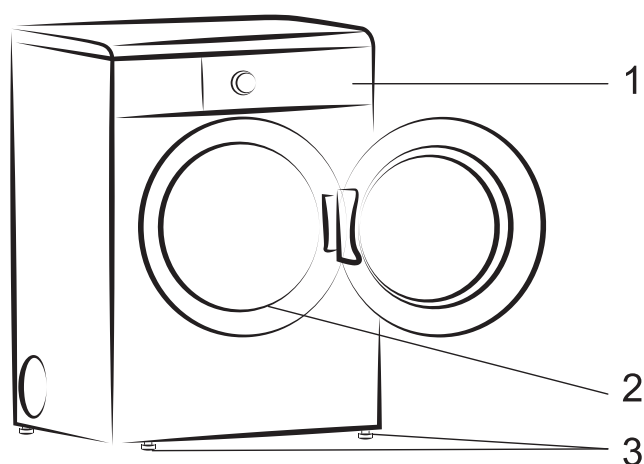

1. Panel de control
2. Filtro
3. Pies ajustables
4. Salida de Ventilación Trasera

## Panel de Control

### Proceso de Uso

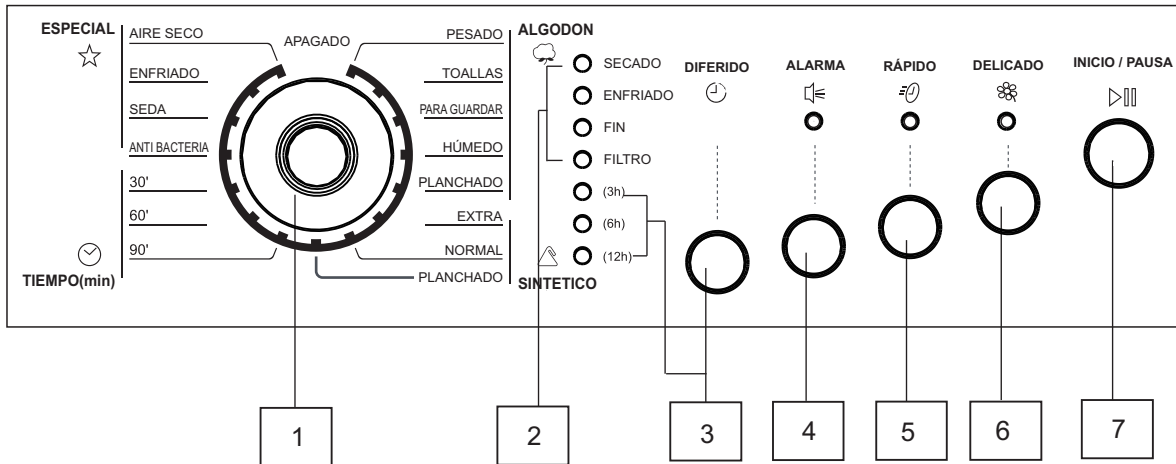

1. Dial selector de Programa
2. Luces Indicadoras de Secuencia
3. Inicio Diferido
4. Alarma
5. Rápido
6. Delicado
7. Inicio/Pausa

## Primer Uso

- Asegúrese que las conexiones eléctricas sean compatibles con las instrucciones de instalación.
- Remueva el bloque de polietileno y otros materiales del tambor.
- Antes de usar su secarropas por primera vez, recomendamos que meta unas cuantas prendas húmedas dentro del secarropas y seque por 30 minutos. Secarropas nuevos suelen tener polvo.

## Uso Diario

### Conecte el electrodoméstico

- Abra la puerta
- Inserte sus prendas dentro del secarropas uno a la vez, sacudiéndolos lo máximo posible.
- Cierre la puerta. Verifique que no quede una prenda trabada entre la puerta y el filtro.

### Seleccione el Programa que Desea

- Gire la perilla seleccionadora al programa que elija. El indicador de programas se apagará y entrará en modo de standby si no pulsó el botón de inicio/pausa en 10 minutos. La luz de indicador de filtro quedará encendida hasta que se apague el equipo.

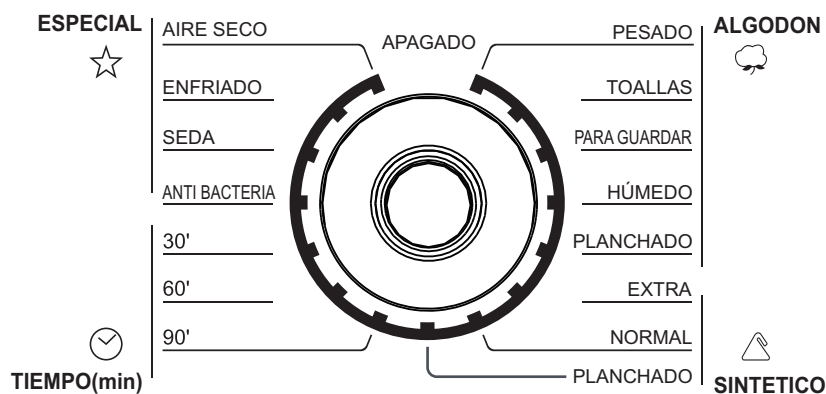

#### **Nota:**

El “programa Estándar Algodón” es para prendas normales de algodón y es el programa más eficiente en términos de consumo de energía para el secado de prendas de algodón mojadas.

## **Secado Controlado Automáticamente**

El secarropas detecta la humedad en la carga y automáticamente ajusta el tiempo de secado para optimizar el secado. Solamente debe seleccionar el ciclo acorde al tipo de material. Este sistema de secado es bueno para algodones, sintéticos, Anti-Bacterial, y seda.

## **Uso**

## **Proceso de Uso**

### **Secado Cronometrado**

Puede ser utilizado para terminar de secar en caso de ser necesario. Seleccione los programas de 60/90 minutos para algodones o de 30 minutos para sintéticos. Para cancelar un programa que está en ejecución, gire el seleccionador de programas a "O". Al finalizar el secado, gire el seleccionador de programa a "O" para apagar el secarropas y después recién sacar la ropa.

### **Opción de Programas**

Dependiendo del programa seleccionado, diferentes funciones pueden ser combinadas. Estas deben ser seleccionadas después de marcar el programa elegido y antes de pujar el botón de Inicio/Pausa. Cuando estos botones están presionados, las luces piloto correspondientes se encienden. Cuando se presionan de vuelta, la luz piloto se apaga.

### **Selección Incorrecta de Opción**

Si elije una opción que no es compatible con el programa que ha seleccionado, la opción no será seleccionada.

### **Programación de Inicio**

- Este botón te da la opción de retrasar el inicio del ciclo por un máximo de 12 horas. Esta opción debe ser seleccionada después de marcar el programa y antes de presionar Inicio. Este programa es por 3, 6, o 12 horas.
  - Retraso Cancelado → 3h → 6h → 12h
  - Puede ser seleccionado antes y después de seleccionar la opción de programa (Rápido, Delicado) El conteo inicia después de presionar Inicio/Pausa y que la luz se encienda. Presione el botón varias veces para elegir 3,6, o 12 horas. Esta opción no puede ser seleccionada si anteriormente ya seleccionó un programa especial. El conteo se calcula automáticamente después de que usted presione inicio. Si usted

- a.) Presiona Inicio/Pausa una vez más, el equipo no pausará y seguirá trabajando.
- b.) Gira la perilla a “Apagado”, el programa se cancela.
- c.) Desea cambiar el programa, debe girar la perilla a “Apagado” y seleccionar el programa nuevamente.

### **Inicio Rápido**

Esta opción puede ser seleccionada bajo los siguientes programas: “Pesado”, “Fuerte”, “Normal”. Al presionar esta opción, el tiempo de secado se reduce por 3-5 minutos. La luz correspondiente se enciende. Esta opción no puede ser seleccionada junto con “Delicados”.

### **Delicados**

Esta opción puede ser seleccionada bajo los siguientes secciones: “Algodones”, “Sintéticos”. Esta opción permite un secado a temperaturas más bajas para prendas delicadas. La luz piloto correspondiente se ilumina. Esta opción no puede ser utilizada con “Inicio Rápido” y el programa de “30min”, “60min”, y “90min”.

### **Inicio/Pausa**

Presione este botón para arrancar el equipo después de haber seleccionado el programa y las opciones. Si abre la puerta del secarropas luego de haber iniciado el secado, debe presionar este botón después de haber cerrado la puerta para que reinicie el secado. La luz se enciende y apaga intermitentemente para recordarle que debe presionar este botón para resumir el trabajo.

### **Luces Indicadoras**

Estas luces indican las siguientes funciones:

- Luz de secado – El secarropas está en ciclo de secado.
- Luz de Enfriamiento – El secarropas está en ciclo de enfriamiento. Al final de un programa de secado, el secarropas entra en un ciclo de enfriamiento para enfriar la ropa.
- Luz de Final de Programa – Esta luz se enciende al culminar el ciclo de enfriamiento.
- Luz de Filtro – Se enciende al final de un ciclo para recordarle que debe limpiar el filtro luego de terminar el programa.

## **Al Finalizar el Programa**

Todos los programas de lavado terminan con una fase de enfriamiento de 5-10 minutos. Si la ropa no es removida al final de este ciclo, el secarropas inicia un programa de anti arrugas que dura un máximo de 30 minutos. Al finalizar este programa, se enciende la luz del filtro por 10 minutos. Luego de eso, se apagan todas las luces.

## **Luego de cada Uso**

Limpie el filtro.

### **Importante!**

Si debe detener un secado, le recomendamos girar la perilla seleccionadora a “Secado por Aire” y espere hasta el final del ciclo de enfriamiento para quitar la ropa. Esta acción evitará que se concentre demasiado calor dentro del secarropas. Para hacer esto, primero gire la perilla a “O” y luego a “Secado de Aire” y luego presione “Inicio”.

### **Modificación de Programa**

Para modificar el programa que está corriendo, primero cancele el programa girando la perilla a “O”. Elija el nuevo programa y luego presione “Inicio”.

## **Recomendaciones de Secado**

### **Antes de meter la ropa dentro del tambor**

Nunca utilice este secarropas para secar los siguientes ítems: cortinas, lana, seda, prendas metalizadas, nylon, prendas muy gruesas, ropas de pluma, ítems con goma.

- Siempre siga las instrucciones de etiqueta en ropas:

 puede ser secado por secarropas

 secado normal (altas temperaturas)

 secado delicado (temperaturas bajas)

 No seque con secarropas



- Cierre las fundas para que pequeñas ropas no se queden atadas adentro. Cierre cintas, cierres, y botones para que no ocurran estas cosas. Separe las ropas acorde a tipo de ropa y grado de secado.

- No seque demás, esto podría arrugar su ropa y gastar energía demás.
- Evite juntar ropas oscuras con ropas claras y con mucha pelusa ya que esto podría resultar en mezcla de pelusas.
- Se debe sacar el agua de la ropa antes de meter en el secarropas.

### **Sugerencia de Secado**

### **Proceso de Uso**

- Cierre fundas de almohadas para evitar que pequeñas prendas queden enredadas adentro. Cierre los zippers, cierres, ganchos. Separe la ropa en distintas cargas acorde al tipo de secado requerido.
- No seque la ropa demás. Esto arruga la ropa y gasta energía.
- Evite mezclar ropas oscuras con ropas claras con pelusas porque las pelusas pueden ser transferidas entre las prendas y desteñir colores.
- Las prendas deben ser exprimidas de toda su agua antes de ser ingresadas al secarropas.
- Prendas cosidas podrían encogerse un poco luego de un secado. No seque estas prendas demás.
- Puede insertar telas almidonadas dentro del secarropas, pero debe usar el programa “secado planchado”. Para luego sacar el material almidón del secarropas, debe fregar con un pañuelo húmedo las paredes del secarropas y luego limpiar.
- Para evitar descargas estáticas al terminar el secado de la ropa, es recomendable usar suavizante de ropas durante el lavado.
- Remueva las prendas cuando el secarropas deje de funcionar.
- Si algunas prendas siguen húmedas al finalizar el ciclo, inicie un programa post lavado de 30 minutos para secar estas prendas. Esto podría ocurrir con prendas gruesas o de varias capas.
- Prendas que hayan tenido contacto con sustancias inflamables (ej: aceite de cocina, acetona, alcohol, petróleo, combustible, kerosene, removedor de manchas, quita cera) deben ser lavado con en agua caliente y con mucho detergente para antes de poder secarlos en el secarropas.

### **Asegúrese que ningún objeto metálico sea dejado con las prendas que van dentro del secarropas. (clips, evillitas, monedas, etc).**

- Cierre fundas de almohadas para evitar que pequeñas prendas queden enredadas adentro. Cierre los zippers, cierres, ganchos. Separe la ropa en distintas cargas acorde al tipo de secado requerido.
- Invierta prendas con dos capas para adentro para que la prenda se seque más rápido.

- Remueva todos los objetos en los bolsillos como encendedores y fósforos.

### Cargas máximas

Cargas recomendadas se encuentran indicadas en los charts de programas

### Reglas generales:

- **Algodón, lino:** puede llenar el tambor del secarropas con prendas de estos materiales, pero no muy apretado.
- **Sintéticos:** Solamente hasta la mitad de la capacidad del tambor.
- **Materiales delicados/lana:** Solamente hasta un cuarto de la capacidad del tambor.
- Siempre trate de meter la mayor cantidad de ropa para cada ciclo, pero respetando las sugerencias mencionadas más arriba. Esto hará que ahorre energía y tiempo.

### Pesos de Ropas

Los siguientes pesos son indicativos:

Bata de baño	1200g	Vestido Nocturno	200g
Servilleta	100g	Remerita de Mujer	100g
Cubierta del Edredón	700g	Camisa de Hombre	600g
Sábanas	500g	Remera de hombre	200g
Funda de Almohada	200g	Pijama de hombre	500g
Mantel	250g	Blusa	100g
Toalla Mediana	200g	Ropa interior de hombre	100g
Mantel	100g		

**Programas de secado**

Sección	Tipo	Carga Máxima	Descripción del Programa
Algodones	Extra seco	7kg	Secado de bata de baño, toallas, jeans, ropas de trabajo.
	Seco	7kg	Secado de bata de baño, toallas, jeans, ropas de trabajo.
	Normal	7kg	Secado camisas, remeras, shorts
	Húmedo	7kg	Secado de telas cosidas, camisas de algodón.
	Punto plancha	7kg	Secado de sábanas, manteles
Sintéticos	Extra seco	3kg	Para sábanas, manteles,
	Listo para guardar	3kg	Para ítems sintéticos
	Punto plancha	3kg	Para ítems cosidos, remeras
Tiempo	30', 60', 90'	7kg	Secado de prendas gruesas y de varias capas.
Especiales	Intensivo	4kg	Para ropa interior de hombres, ropa de invierno.
	Delicado	1.5kg	Para prendas de seda
	Aireación	3kg	Para ropa interior de hombres, remeras.
	Aire frío	7kg	Para refrescar o suavemente limpiar prendas.

## Cuidado y Limpieza

Debe desconectar el cable eléctrico antes de iniciar cualquier tipo de mantenimiento o limpieza

### Limpieza Externa

Utilice solamente agua y jabón para limpiar el exterior del secarropas. No utilice alcoholes, diluyentes, u otros productos de ese tipo.

### Limpiando la puerta

Limpie de forma periódica el interior de la puerta para remover pelusa acumulada. Una buena limpieza ayuda a obtener mejores resultados en el secado.



### Limpiando el filtro

Su secarropas trabajará bien solamente si el filtro está limpio. El filtro junta toda la pelusa acumulada durante los secados, y es por eso que debe ser limpiado luego de cada programa, antes de remover las prendas, con un trapo húmedo.

**El filtro debe ser removido para limpiarlo (Vea imagen)**

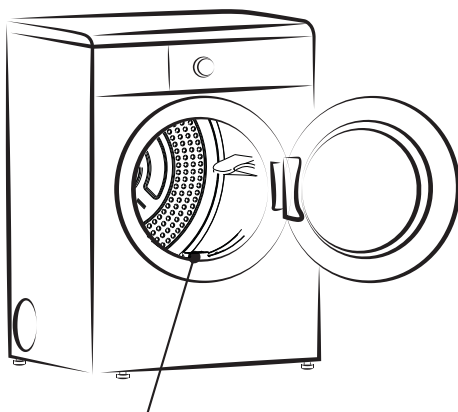

 **Peligro!** No use el secarropas sin filtro.

**Algo no funciona**

- Algunos problemas son resultados de mal mantenimiento o cuidado. Antes de llamar a su servicio técnico, realice los siguientes controles básicos.
- Durante el funcionamiento del secarropas, la luz piloto podría encenderse y apagarse de forma continua para indicar que el equipo no está funcionando. Una vez que solucione el problema, presione el botón de Inicio/Pausa para reiniciar el programa. Si luego de todos los controles sus problemas persisten, llame a su servicio técnico.

Mal función	Posibles Causas	Solución
Secarropas no funciona	<ul style="list-style-type: none"> <li>● Cable no está conectado</li> <li>● Puerta está abierta</li> <li>● Presionó botón de Inicio/Pausa?</li> </ul>	<ul style="list-style-type: none"> <li>● Enchufe el cable</li> <li>● Cierre la puerta</li> <li>● Presione el botón de Inicio/Pausa</li> </ul>
El secado es insuficiente	<ul style="list-style-type: none"> <li>● Seleccionó mal el programa</li> <li>● El filtro está muy sucio y taponado.</li> <li>● Volumen de ropa incorrecto</li> </ul>	<ul style="list-style-type: none"> <li>● Seleccione otro programa (vea sección de “Programas de Secado”)</li> <li>● Limpie el filtro</li> <li>● Vea volúmenes de carga recomendados.</li> </ul>
Luz del tambor no funciona	<ul style="list-style-type: none"> <li>● El foco está quemado</li> </ul>	<ul style="list-style-type: none"> <li>● Cambie el foco por uno nuevo</li> </ul>
Ciclo de secado dura demasiado tiempo	<ul style="list-style-type: none"> <li>● Volumen de ropa insertado es muy elevado</li> </ul>	<ul style="list-style-type: none"> <li>● Reduzca el volumen de ropa que mete en el secarropas.</li> </ul>





Si no puede identificar el problema, contacte al servicio técnico. Antes de llamar, anote el modelo, número serial y día de compra del producto. El servicio técnico necesitará estos datos.

 **Datos técnicos**

Capacidad de Secado (kg)	7.0
Profundidad con puerta abierta (mm)	1030
Energía (modo encendido) (W)	0.36
Energía (modo apagado) (W)	0.3
Consumo Energico en capacidad completa (kWh)	4.29
Tiempo de programa en capacidad completa (minutos)	178
Dimensiones (ancho, profundo, altura) (mm)	595X 555X 850



 Es peligroso alterar las especificaciones o modificar el producto en cualquier forma.

 Debe tener cuidado de que el secarropas no aplaste el cable eléctrico.

 Cualquier tipo de instalación eléctrica requerida para para instalar este equipo debe ser llevada a cabo por un profesional.

 **Importante: El equipo no debe ser desarmado**

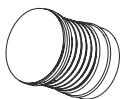
- **Desembalaje** – Todo material de embalaje debe ser removido antes de conectar y usar el secarropas.
- **Controle el bolso de accesorios** – Abra el bolso de accesorios y verifique que esté completo

Accesorio	Nombre	Cantidad
	Manguera de ventilacion	1
	Manual	1

 Si va a mover el secarropas, debe hacerlo de manera vertical.

### **Posicionamiento**

Para su conveniencia, se recomienda que ubique el secarropas cerca o al lado de su lavarropas. Cuando el secarropas trabaje, expulsará aire tibio y húmedo. Recomendamos que utilice la manguera de ventilación para expulsar este aire caliente y húmedo afuera. De esta manera evitará condensación y acumulación de calor en su ambiente cerrado.

El secarropas debe ser instalado en un sitio limpio, donde no sea expuesto a mucho polvo y arena. La entradas de aire no deben ser bloqueadas por materiales como papeles, trapos. Para minimizar vibraciones y ruidos del secarropas, recomendamos ubicar el secarropas en una superficie plana.

 **Nota:** Si la superficie no es plana, ajuste las patas del secarropas, no ubique ladrillos, piedras, u otros materiales para nivelar el equipo.

### **Ajuste de Nivel**

Al sacudir el equipo de forma suave, las patas deberían no moverse y estar firmes. Si el equipo no está firmemente establecido, debe ajustar los pies.

- Suelte las tuercas de seguridad
- Gire las patitas para elevarlos o bajarlos acorde a su necesidad.

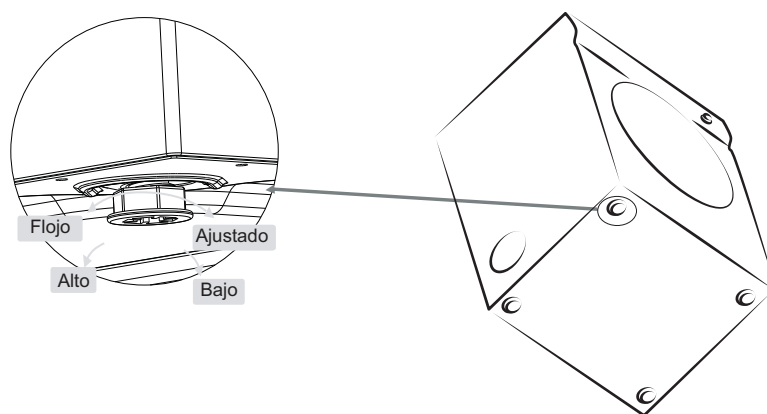

Las patas del secarropas no deben ser removidas nunca. Siempre debe haber espacio entre el equipo y el suelo para permitir al calor dispersarse. El material del suelo no debe ser alfombra ni madera que ellos permiten el almacenamiento del calor y podrían causar daños al equipo e impedir el uso normal del mismo.

**⚠ Importante:**

El aire caliente emitido por el secarropas puede llegar a temperaturas de 60 grados C. Es por esto que el secarropas debe ser instalado sobre un piso resistente a altas temperaturas.

**▲ Instalación de la manguera de ventilación**

Conecte la manguera tirando de la tuerca de salida (A) de la ventilación en la parte posterior, alineando las flechas de la manguera y abrazadera. Luego presione firmemente y con atornillado fije la manguera.

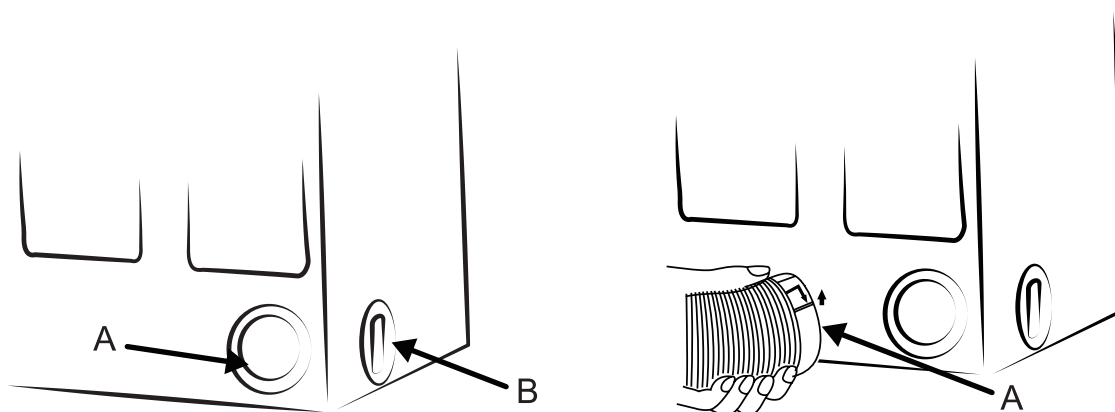

**Consejo:**

Si el tubo es largo y la temperatura del ambiente bajo, la humedad podría condensarse dentro de la manguera. Este es un natural, e inevitable fenómeno. Para evitar que el agua quede en la manguera o fluya de nuevo a la secadora, es aconsejable perforar un pequeño agujero (diámetro 3 mm) en el punto más bajo del tubo y colocar un pequeño recipiente por debajo de ella. (Ver foto, punto B).

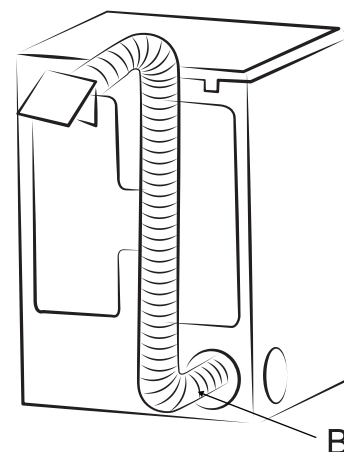

Una vez conectado a la secadora, dirija la manguera de ventilación como guste, pero que no tenga más de dos curvas. En cuanto a la salida de la manguera afuera de la pieza, un buen técnico local debe ser capaz de proporcionarle una instalación/estructura adecuada.



 Es importante no conectar la manguera de ventilación a, por ejemplo, una campana extractora de humos, o una chimenea o conducto de humos diseñado para llevar los gases de escape de un artefacto que queme combustible.

Tenga en cuenta que, para evitar los problemas de condensación, es esencial que el secador esté equipado con la flexibilidad de manguera para llevar el aire fuera del salón.

Con el fin de evitar que el aparato se sobrecaliente, es importante que el escape de vapor no tenga obstrucciones.

Si la secadora se coloca cerca de los muebles de la cocina, asegúrese de que el tubo de descarga no esté aplastado. Si el tubo está parcialmente aplastado, la eficiencia de secado se reducirá, necesitando tiempos de secado más largos y mayor consumo de energía. Si el tubo está completamente aplastado, tendrá problemas aun más graves. Debe tener ventilación adecuada para el electrodoméstico y nunca compartir la ventilación con otros equipos que quemen materiales combustibles. No obstruya entradas o salidas del secarropas con cosas como alfombras.

### Equipo para apilar

- Dar vuelta la puerta del secarropas
- Para hacer más fácil la carga y descarga de prendas, la puerta puede ser volteada. Este cambio debe ser llevado a cabo por un profesional.
- Conexión Eléctrica
- Cualquier tipo de trabajo eléctrico necesario para instalar este secarropas debe ser llevado a cabo por un profesional.

 **Cuidado:** Este secarropas debe estar apoyado en el suelo

 El proveedor no asume responsabilidades si estas medidas de seguridad no son respetadas.

Antes de conectar, asegúrese de que el voltaje de suministro de energía eléctrica sea la misma que la indicada en la placa de características del aparato.

En caso que necesite reemplazar el enchufe por cualquier razón, proceda como se describe a continuación.

Los hilos del cable principal están coloreados de acuerdo con el siguiente código:

Verde y amarillo - Tierra

Azul -Neutral

Marrón -Vivo

El cable de color verde y amarillo debe ser conectado a la terminal marcada con la letra O por el símbolo de tierra, o de color verde y amarillo.

 Peligro:

- Un cable cortado y conectado a una toma representa un grave riesgo de shock eléctrico.
- Asegúrese de que el cable cortado se deseche de forma segura.
- conexión permanente

En el caso de una conexión fija, es necesario que instale un doble interruptor bipolar.

El interruptor no debe romper el cable de tierra amarilla y verde en ningún momento.



## Materiales de embalaje

- Los materiales marcados con el símbolo son reciclables.

>PE<=polietileno

>PS<=poliestireno

>PP<=polipropileno

- Esto significa que se pueden reciclar si se desechan correctamente en contenedores adecuados.

- Descarte del producto

Use vertederos autorizados para su electrodoméstico viejo. Ayude a mantener limpio su entorno.

- El símbolo  en el producto o en su embalaje indica que este

producto no puede ser tratado como un residuo doméstico. En su lugar, debe ser llevado al punto de recogida adecuado para el reciclaje de equipos eléctricos y electrónicos. Asegurándose de que este producto se deseche correctamente, usted ayudará a evitar posibles consecuencias negativas para el medio ambiente y la salud humana, que podrían derivarse de la incorrecta manipulación de este producto.

Para obtener más detallada información sobre el reciclaje de este producto, por favor póngase en contacto con su ayuntamiento, la basura doméstica servicio de recogida o al establecimiento donde se adquirió el producto.

- El símbolo  significa: Precaución, riesgo de incendio. Productos de petróleo y alcohol pueden inflamarse espontáneamente, sobre todo cuando se expone a fuentes de calor como en un secadora. Los artículos se calientan, causando una reacción de

oxidación en el aceite. La oxidación genera calor. Si el calor no puede escapar, las prendas pueden calentarse lo suficiente como para prenderse fuego. Amontonar, apilar o almacenar artículos mojados en líquidos inflamables pueden evitar que el calor se escape y así crear un hazard. Si tejidos que contienen aceite vegetal o de cocina o han sido contaminados por los productos de cuidado del cabello, deben primero lavarse en agua caliente con detergente adicional para reducir riesgos de incendio.



### **Sugerencias Ecológicas**



Para ahorrar energía y ayudar a preservar el medio ambiente, le sugerimos lo siguiente: Procure llenar el secarropas con la mayor cantidad de prendas, siempre respetando los límites, ya que ciclos con pocas prendas consumen mucha energía.

- No seque la ropa excesivamente, esto evita la formación de pliegues y se ahorra energía.
- Seleccione el programa de secado de acuerdo con el tipo de ropa y el grado de secado deseado.
- Limpie regularmente los filtros para evitar tiempos de secado excesivos y un gasto elevado de electricidad.
- Ventile bien la habitación.

**Esta garantía no cubre**

- Los daños que sean consecuencia del transporte, uso indebido o negligencia, la sustitución de cualquier bombilla o partes extraíbles de vidrio o plástico.
- Electrodomésticos que se encuentren en uso dentro de un entorno comercial.

Explicación de marcas

V		~		Corriente Alternativa	
W		Hz			
	Seguridad comprobada		Marcas CE		Riesgo de incendio

Productos de petróleo y sus derivados pueden inflamarse espontáneamente, sobre todo cuando se expone a fuentes de calor como en un secarropas. Los artículos se calientan causando una reacción de oxidación en el aceite. Si el calor no puede escapar, las prendas pueden calentarse lo suficiente como para prenderse fuego. Amontonar, apilar o guardar objetos mojados en aceite puede evitar que el calor se escape y así crear un peligro de incendio. Primero debe lavar ropas mojadas en líquidos inflamables en agua caliente con mucho detergente. Esto reduce, pero no elimina, el riesgo de incendio.

**Diagrama Eléctrico**

