

Tem

MANUAL DE INSTRUCCIONES

LAVADORA AUTOMÁTICA

12 kilos

T1ULACS124607

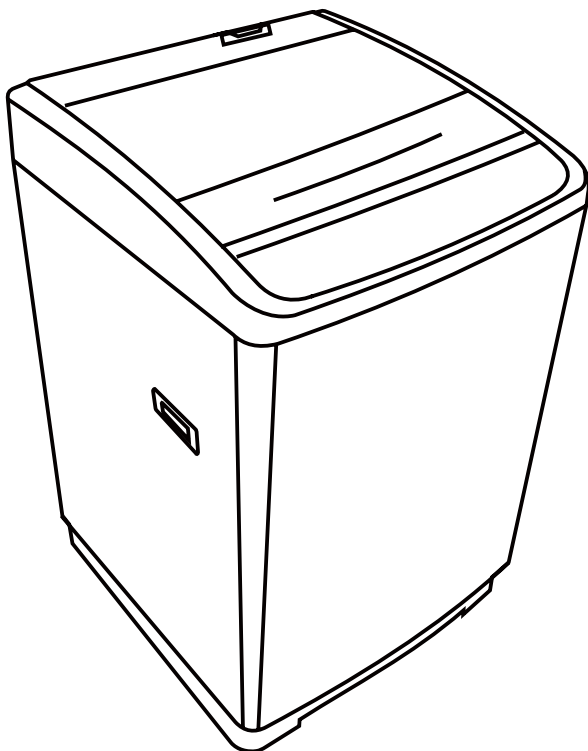

Por favor lea atentamente el Manual de Instrucciones antes de operar la lavadora. Al momento de conectarla, examine que el enchufe esté en perfecto estado, conectado a tierra para garantizar su seguridad.

PRECAUCIONES DE SEGURIDAD

Tenga en cuenta que las siguientes precauciones de seguridad tienen la intención de evitar peligros y daños al ayudar al uso adecuado en la seguridad.

Cuando utilice agua caliente en el lavado, asegúrese de que el agua no supere los 50 ° C.

☞ Las piezas de plástico pueden deformarse o dañarse, y puede producirse una descarga eléctrica o un incendio.

ADVERTENCIA

Riesgo de lesiones graves o accidentes fatales cuando no sigue esas instrucciones.

Si el cable o enchufe de la fuente de alimentación está dañado o suelto, no lo use.

Se puede producir una descarga eléctrica o un incendio.

No tire del cable ni lo toque con las manos húmedas.

Se puede producir una descarga eléctrica o un incendio.

No doble el cable de alimentación con fuerza ni lo presione con objetos pesados.

Se puede producir una descarga eléctrica o un incendio.

No coloque sobre la lavadora velas encendidas, espirales repelentes, cigarrillos ni otros objetos inflamables, ni tampoco hornos eléctricos, calefactores y otras fuentes de calor. Se puede producir un incendio.

No desmonte ni repare la lavadora usted mismo.

Cuando necesite repararla, llame al agente de servicio.

Se puede producir una descarga eléctrica o un incendio.

Durante la operación, no coloque las manos o materiales metálicos debajo de la lavadora.

Manténgase alejado de la lavadora cuando la parte inferior de la lavadora se moje.

Puede haber una descarga eléctrica. Por favor espere hasta que el agua se drene por completo.

Se prohíbe el lavado de ropa que haya entrado en contacto con querosene, gasolina, alcohol y otros materiales inflamables.

Puede producirse una explosión o un incendio.

No introduzca su mano para retirar prendas del tambor de centrifugado antes de que este se detenga por completo. Esto puede lastimarle la mano. Si no se detiene dentro de los 15 segundos posteriores a la apertura de la tapa, llame al agente de servicio.

Nota:

Las imágenes y dibujos en este manual del usuario son solo para fines indicativos.

Debido a la mejora constante de los productos, algunas informaciones y funciones pueden ser ligeramente diferentes. Consulte su producto real.

PRECAUCIONES

Riesgo de lesión o daño cuando no sigue estas instrucciones.

No instale la máquina en lugares húmedos o donde pueda ser afectada por el agua de lluvia para evitar choques eléctricos, incendios, defectos y otros accidentes.

Desenchufe la lavadora de la toma eléctrica en caso de que no esté en uso para evitar una descarga eléctrica o un incendio.

Si hay polvo o agua en el enchufe de la fuente de alimentación y su parte conectada, retírelo por completo para evitar una descarga eléctrica o un incendio.

No permita que la lavadora sea manipulada por niños aunque la misma se encuentre desconectada.

Ventile inmediatamente sin tocar el enchufe de alimentación si hay fugas de gas. Se puede producir una explosión o un incendio si el gas se inflama.

Si la lavadora hace ruido, olor o humo extraños, desconéctela de inmediato y llame al agente de servicio. Se puede producir una descarga eléctrica o un incendio.

Al limpiar, no rocíe agua directamente sobre las partes de la lavadora. Esto puede acortar su vida útil y/o producir una descarga eléctrica o un incendio.

No use varios electrodomésticos juntos en el mismo tomacorriente. Esto puede provocar un incendio.

No presione los botones con punzón o alfiler para evitar descargas eléctricas o incendio.

Use los nuevos juegos de mangueras de entrada de agua. Los juegos de mangueras viejas no deben reutilizarse.

Si su cable de alimentación se daña, éste deberá ser reemplazado por un técnico especialista del servicio técnico oficial.

Conecte correctamente la línea a tierra de la toma eléctrica para evitar choques por fugas accidentales.

DESCRIPCION DE LAS PIEZAS

Todas las gráficas de este manual son para propósitos explicativos. Podrían ser un poco distintas a las características del equipo que usted compró.

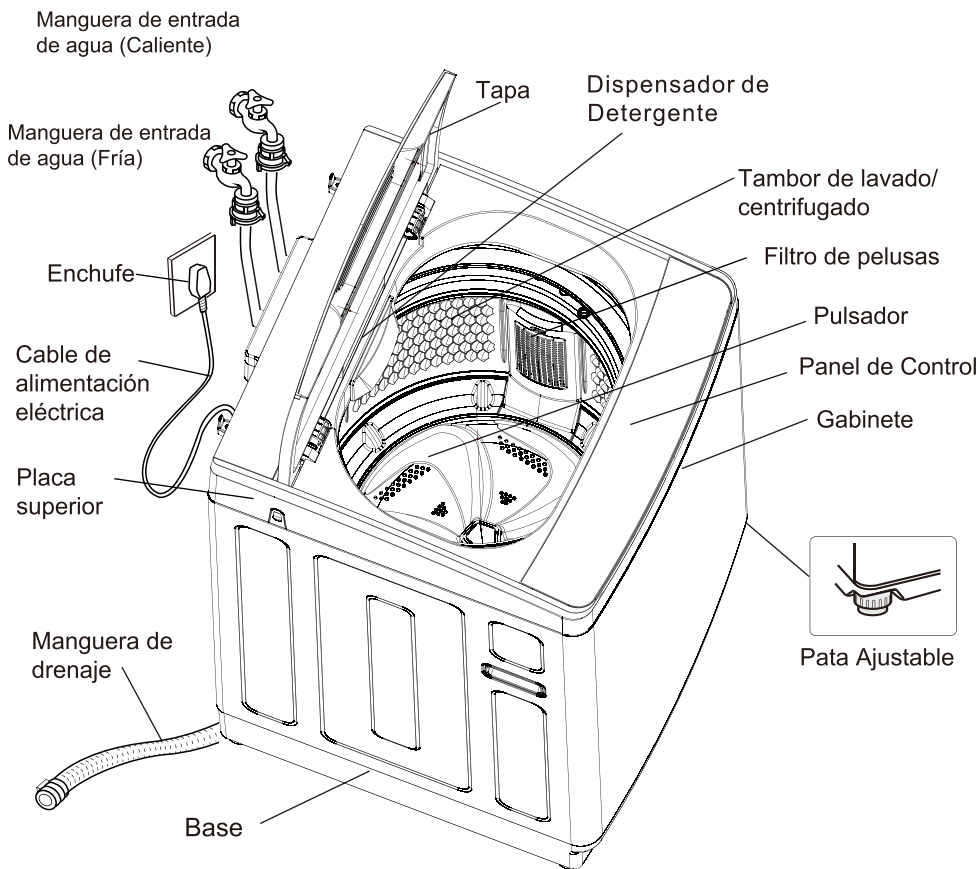

INSTALACIÓN

Utilice el Manual del usuario según el modelo de su lavadora.

➤ UBICACIÓN

Espacio

Mantenga al menos 10 cm entre la lavadora y la pared.

Coloque la lavadora sobre una superficie plana y resistente.

Si la lavadora se coloca sobre una superficie irregular o débil, se produce ruido o vibración. (Ángulo de inclinación máx. En la superficie de soporte: 2°)

Ajuste las patas para una colocación uniforme

Nunca instale la lavadora sobre una superficie mojada.

No coloque la lavadora en habitaciones con vapor o donde la lavadora esté expuesta directamente a la lluvia. La humedad puede destruir el aislamiento eléctrico y provocar un riesgo de descarga eléctrica.

Evite la luz solar directa o calentadores

Como los componentes plásticos y eléctricos se ven afectados por el calor directo, nunca coloque la lavadora cerca de hornos, calderas, etc. No coloque la lavadora bajo la luz solar directa.

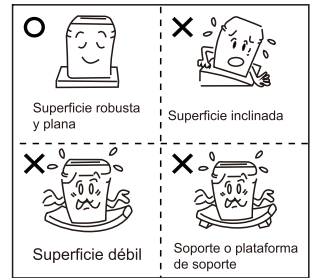

➤ MONTAJE DE LA PLACA INFERIOR (BASE)

1. Coloque la lavadora sobre un paño de colocación suave con la parte frontal de la máquina hacia la parte superior.
2. Inserte la placa inferior en las ranuras de la base debajo y luego apriétela con un tornillo.

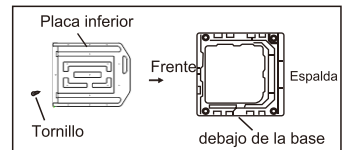

➤ NIVELACIÓN DE LA LAVADORA

• Si la lavadora no está nivelada con el suelo, hará temblar produciendo ruidos y otros problemas. Por lo tanto, asegúrese de que la lavadora esté nivelada correctamente.

■ VEA SI LA MÁQUINA ESTÁ NIVELADA AL VERIFICAR LA POSICIÓN DE LA TINA DE LAVADO

- Abra la tapa de la máquina, vierta agua en el tambor hasta el nivel debajo del pulsador y ajuste las patas ajustables para que el pulsador se coloque en el centro del agua como se muestra en la figura.

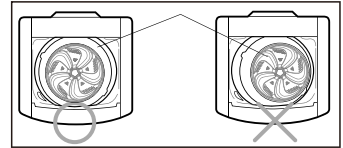

AJUSTE LA POSICIÓN DE INSTALACIÓN

Si el piso es desigual, ajuste los pies ajustables de la lavadora a la posición nivelada.

Levante ligeramente los pies ajustables y gírelos a la posición nivelada.

- La distancia entre la lavadora y la pared:
Al menos 10 cm.
- Ángulo máx. de inclinación en la superficie de apoyo: 2°.

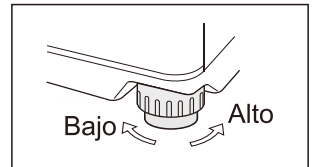

➤ ATENCIÓN

• Al instalar la máquina, es necesario quitar dos de las piezas del empaque, incluido el empaque de la base y el soporte de la tina como se muestra en la figura. De lo contrario, la lavadora no funcionará normalmente.

• Durante la instalación de la lavadora o al usarla por primera vez, puede salir agua de la manguera de drenaje, que es el agua residual en el paso de inspección por parte de la fábrica.

• Después del lavado, asegúrese de desconectar el enchufe y cerrar la llave del agua para evitar una descarga eléctrica o un incendio y evitar fugas de agua.

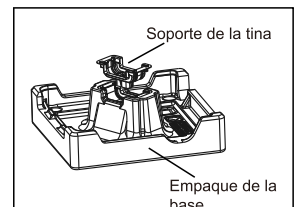

INSTALACIÓN

Utilice el Manual del usuario según el modelo de su lavadora.

➤ FUENTE DE ALIMENTACIÓN

Antes de enchufar el cable de alimentación en la toma de la pared, verifique la voltaje en la etiqueta de clasificación, marcado en la parte posterior de la lavadora.

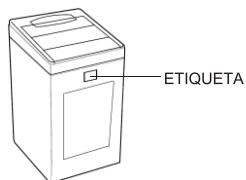

- El enchufe de este aparato cuenta con conexión a tierra.

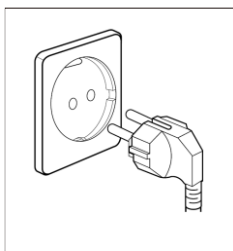

- **ATENCIÓN:** Todo el servicio eléctrico debe ser realizado por personal calificado. Póngase en contacto con el centro de servicio autorizado.

CONEXIÓN DE AGUA

Utilice el Manual del usuario según el modelo de su lavadora.

Tenga cuidado de no confundir la entrada de agua caliente (color rosa) y la entrada de agua fría (color azul), si su lavadora cuenta con dos entradas de agua. Además, si solo tiene un grifo de agua, conecte la manguera de entrada con la entrada de agua fría (color azul).

➤ GRIFO DE AGUA

Tipo de grifo de agua, como se muestra en la figura de la derecha:
Tipo A: este tipo es adecuado. Es un grifo especial para lavadora.
Tipo B: este tipo es adecuado. Se requiere que el extremo frontal del grifo sea más largo que 10 mm. La superficie del extremo de salida del grifo debe ser plana y lisa. De lo contrario, puede tener fugas de agua.

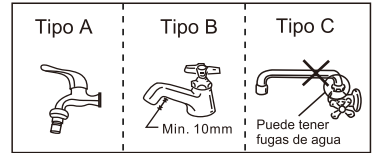

Tipo C: este tipo de grifo no es adecuado, puede haber fugas.

Si el grifo de agua no es adecuado, es necesario reemplazar para un grifo de agua adecuado antes de conectar la manguera de suministro de agua.

➤ CONEXIÓN DE LA TUBERÍA DE ENTRADA DE AGUA

1. Retire el adaptador de la manguera de suministro de agua.



2. Primero, use un destornillador tipo "+" para aflojar los cuatro tornillos del adaptador. Luego, saque el adaptador y gire la parte (b) siguiendo la flecha para un espacio de aproximadamente 5 mm entre ellos.

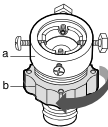

3. Conecte el adaptador al grifo de agua apretando firmemente los tornillos. Luego, gire la parte (b) siguiendo la flecha y junte la parte (a) y la parte (b).

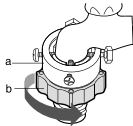

4. Conecte la manguera de suministro de agua al adaptador. Tire hacia abajo la parte (c) de la manguera de suministro de agua. Cuando se suelta la parte (c), la manguera se conecta automáticamente al adaptador haciendo un sonido de "clic".

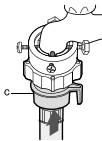

5. Conecte el otro extremo de la manguera de suministro de agua a la válvula de entrada de agua en la parte posterior de la lavadora. Atornille la manguera en sentido horario hasta el fondo.

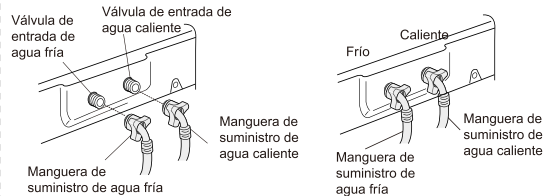

5-1. Si el grifo de agua es de tipo tornillo, monte una manguera de suministro de agua que se ajuste al grifo como se muestra.



AVISO:

- Después de completar la conexión, si hay fugas de agua de la manguera, repita el mismo paso.
- Use el tipo de grifo más adecuado para el suministro de agua. Si el extremo del grifo es cuadrado o demasiado grande, afloje los cuatro tornillos y saque el casquillo del adaptador antes de insertar el extremo del grifo en el adaptador.



➤ PRUEBA DE FUGAS

Abra el agua por completo para verificar si hay fugas. Si hay alguna fuga, cierre el suministro de agua, intente nuevamente como en los procedimientos anteriores.

En caso de que lo necesite, llame a personal calificado para la instalación.

Si después de completar todos los pasos aún no está seguro de que el artefacto haya sido instalado correctamente, póngase en contacto con un instalador calificado. Se recomienda que un técnico certificado instale la lavadora para asegurarse de que la misma esté instalada correctamente.

AJUSTE DE LA MANGUERA DE DRENAJE

Utilice el Manual del usuario según el modelo de su lavadora.

- Conecte la manguera de drenaje a la salida de drenaje en el lateral de la lavadora y fíjela firmemente con la abrazadera de manguera suministrada.

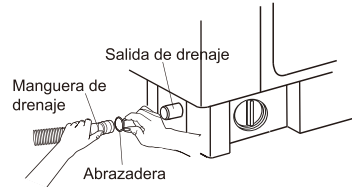

- La lavadora debe instalarse en su posición final de manera que la manguera de drenaje no esté doblada o atrapada.
- La manguera de drenaje acanalada debe insertarse en una tubería de drenaje adecuada de entre 50 cm y 85 cm de altura sobre el piso utilizando el soporte de la manguera de drenaje curva, el ancho mínimo interno o el diámetro de la tubería de drenaje debe ser de 4 cm.
- Si se utiliza una conexión debajo del lavabo, la manguera de desagüe debe encaminarse por encima del desbordamiento del lavabo para evitar el efecto de sifón.
- La manguera de drenaje no debe sumergirse en el agua para evitar el efecto de sifón.
- Se debe tener cuidado para evitar torcer o atrapar la manguera de drenaje.
- La manguera de drenaje se debe fijar de manera confiable para evitar fugas o derrames.

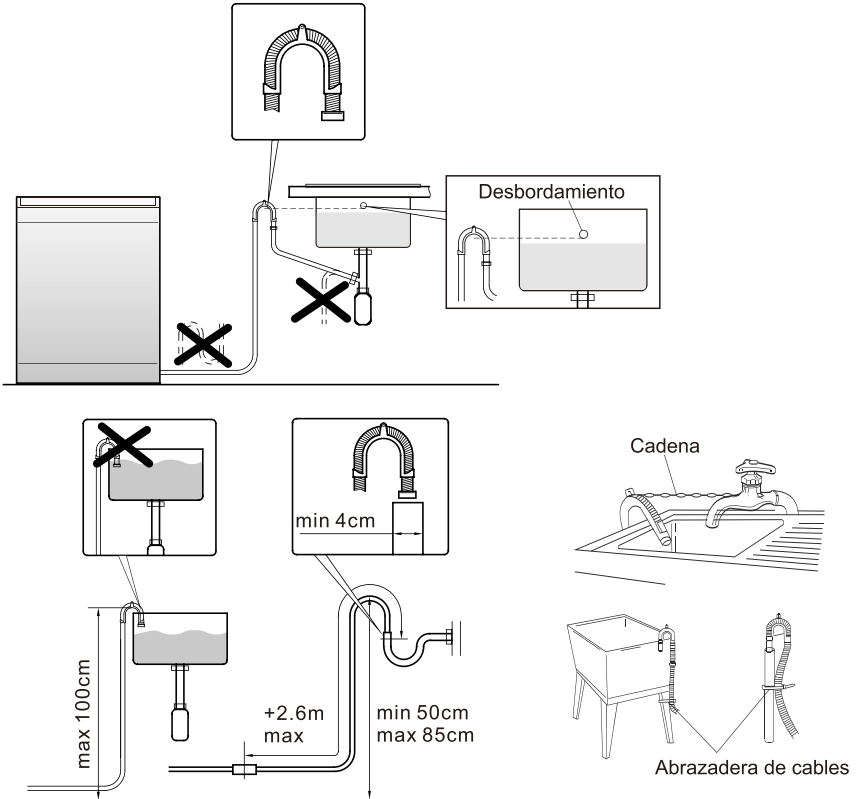

CUIDADO ANTES DEL LAVADO

Debe seguir los puntos de control para evitar problemas con la máquina o daños en las prendas.

Puntos de control antes del lavado

Compruebe si la ropa destiñe.

Verifique si hay manchas o suciedad parcial.

Si encuentra manchas, utilice quitamanchas

Antes del lavado, trate previamente las mangas, el cuello, el dobladillo y los bolsillos cepillándolos con detergentes.

Las prendas procesadas con arrugas de lana se tratan especialmente fijándolas con hilos antes de lavarlas. Los hilos se quitarán después de secar la ropa.

Prendas no lavables

Las prendas son fácilmente deformables al sumergirse en agua.

Al sumergirse en agua, las corbatas, los sostenes, las chaquetas, los trajes y los abrigos se pueden deformar fácilmente al encogerse y decolorarse en las superficies de la prenda porque están hechos principalmente de rayón, polinósico, puños y sus telas de mezcla.

Los productos procesados con arrugas, en relieve o procesados con resina se transforman fácilmente sumergiéndolos en agua.

El agua con detergentes puede decolorar fácilmente los productos hechos de algodón y lana, seda arrugada, productos de cuero, accesorios de cuero, ropa adornada con cuero y sus accesorios.

No lave estas prendas sin consultar la guía o la etiqueta de indicación del material.

Sobre detergentes

Cuando los detergentes no se disuelven bien, use agua tibia (aproximadamente 40°C) para disolver el detergente.

Precaución

Use una cantidad apropiada.

Si se usa una cantidad excesiva de detergente, puede dañar las prendas porque el enjuague no es suficiente.

El agente blanqueador puede causar daños a las prendas.

Enjuague lo suficiente porque el detergente en polvo queda fácilmente sobre las prendas y causa olores característicos.

Si se usa demasiado detergente o si se usa agua fría, el detergente no se disuelve por completo y permanece en las prendas, la manguera o en la tina interior, causando problemas en la ropa.

En caso de lavado especial, los detergentes deben colocarse en la caja de detergente. Si los detergentes en polvo se aplican directamente sobre la ropa, puede causar decoloración.

PRECAUCIONES ANTES DE LAVAR

Debe seguir los puntos de control para evitar problemas con la máquina o daños en las prendas.

Saca los artículos de los bolsillos.

Precaución. Revisar los bolsillos.

Las horquillas y las monedas pueden dañar la ropa y la lavadora.

Pueden hacer ruido y problemas a la máquina.

Debe siempre revisar los bolsillos.



CUIDADO ANTES DEL LAVADO

Si los cierres de los pantalones están abiertos durante el lavado, la tina interior puede dañarse. El cierre debe cerrarse y fijarse con una cuerda antes de lavarla.

Si los cierres o ganchos de los pantalones jeans y de los uniformes de trabajo son de acero, deben cerrarse antes de lavarse.

Lave los tejidos de invierno, los uniformes de trabajo, las sábanas y los jeans azules por separado.

Acomode bien la ropa en la tina interior. Debe quitar los ganchos de la cortina antes de lavar.

Voltee los botones decorados y la ropa bordada al revés antes de lavarlas.

Tenga cuidado con las decoraciones o detalles metálicos porque pueden causar daños en la tina y prendas durante el lavado.

La ropa con breteles puede enredarse con otra ropa. Debe arreglar los breteles antes de lavarlas.

Los ganchos de los breteles de los sostenes pueden sobresalir y dañar otras prendas o la tina interior. Debe usar una red comercial de lavandería para lavar sostenes. (Use una red de lavandería de malla fina).

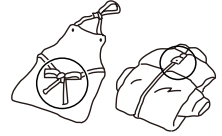

La ropa impermeable (ropa de esquí, cubiertas de pañales, etc) no se puede lavar en la lavarropas.

Las fundas impermeables, la ropa y las telas no permeables al agua no deben lavarse, enjuagarse ni colocarse en la tina interior. La ropa puede salirse y causar vibraciones severas, por lo que es peligroso para las personas y puede dañarse la máquina, la pared y el piso puede romperse además de la ropa. (Algunos ejemplos son la cubierta del pañal, la prenda impermeable, ropa de esquí, la funda del automóvil y los sobre de dormir).

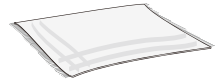

Precauciones durante el centrifugado

Centrifugado de prendas regulares

El agua de las prendas se drena a través de los agujeros internos de la tina.

PRECAUCIÓN: Centrifugado de prendas y tejidos impermeables (no permitido)

Para el centrifugado en la tina interior, el agua no puede salir de la ropa y las telas impermeables. Por lo tanto, el agua se junta a un lado y esto causa una vibración severa. Si la tina interior gira a gran velocidad, el agua aún no puede salir de la ropa y las telas impermeables. Como resultado, las prendas se mueven hacia arriba y salen con una gran vibración.

Sacuda la suciedad y polvo de la ropa.

El suelo y las arenas pueden frotar prendas delicadas para causar daños y el resultado del lavado puede ser insatisfactorio.

Para la protección de la piel del bebé.

Lave los pañales y las prendas para bebés (ropa para bebés, toallas para bebés, etc.) por separado.

Haga un prelavado de los calcetines, mangas y cuellos blancos antes del lavado principal.

Use detergentes en polvo y líquidos.

No uses jabón. Puede dejar suciedad en la tina interior.



CUIDADO ANTES DEL LAVADO

Dé la vuelta al revés para la ropa antes de lavar.

Si la ropa tiene demasiada suciedad, sepárela para lavarla. Otras ropas pueden ensuciarse.

Lave la ropa de color negro y las toallas de algodón por separado. Si se lavan juntos, las toallas pueden ensuciarse. Verifique antes de lavar.

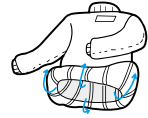

Cashmilon y prendas que tienen un gran volumen y son livianas (por ejemplo, ropa decorada con encaje, ligeríe, medias de nylon, telas sintéticas, etc.) pueden elevarse en la tina y causar daños a la ropa y problemas a la máquina. Use una bolsilla de protección de lavandería o lávelos por separado.

Use solo las redes/bolsillas comerciales de lavandería para lavar las ropas.

Las cortinas, las prendas flotantes o los jeans deben presionarse para que no floten en el agua.

Si flotan en el agua, presione el botón Inicio / Pausa para parar y presione la ropa para hundirse en el agua. Si el lavado continúa con la ropa flotando en el agua, puede causar daños a la ropa y la lavadora, así como un resultado de lavado insatisfactorio.

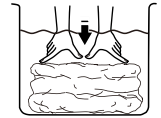
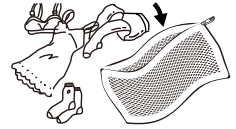

PANEL DE CONTROL

Para más detalles, consulte el panel de control de su lavadora

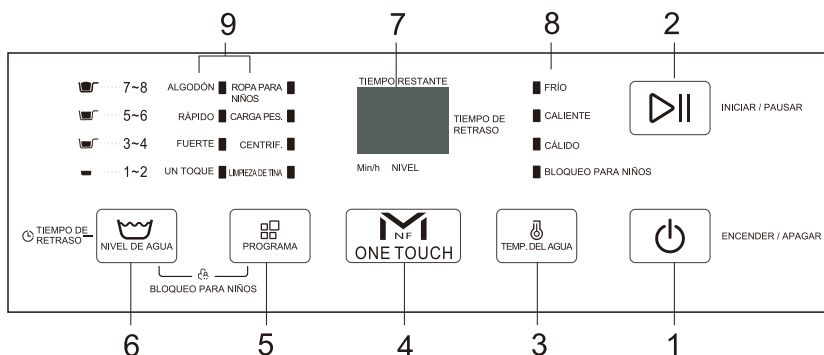

1. Botón ON/OFF

Presione este botón una vez para encender la lavadora.
Presione una vez más para apagar.



2. Botón INICIO/PAUSA

Se utiliza para pausar y reiniciar la operación.
Para cambiar el procedimiento de lavado durante la operación, presione este botón para detener, y una vez más para reiniciar después de cambiar el procedimiento.



3. Botón TEMPERATURA

Al presionar este botón, la temperatura de agua se selecciona de la siguiente manera: FRÍA → CALIENTE → TIBIA → FRÍA, seleccione la condición de temperatura del agua deseada (fría, tibia, caliente), la luz correspondiente a la temperatura del agua brillará en el panel de control.



- FRÍO
- CALIENTE
- CÁLIDO
- BLOQUEO PARA NIÑOS

4. Botón ONE TOUCH

- Cuando no se presiona el botón ON / OFF, continúe presionando este botón durante 3 segundos, la lavadora ejecuta el programa ONE TOUCH, la luz ONE TOUCH brilla al mismo tiempo.
- Primero presione el botón ON / OFF, luego continúe presionando este botón durante 3 segundos, la lavadora comenzará a ejecutar el programa ONE TOUCH, la luz ONE TOUCH parpadeará al mismo tiempo.
- Primero presione el botón ON / OFF, luego presione este botón, seleccione el programa ONE TOUCH, luego presione el botón INICIO/PAUSA, la lavadora comenzará a ejecutar el programa ONE TOUCH, la luz ONE TOUCH brilla al mismo tiempo.



5. Botón PROGRAMA

Con cada presión de este botón, el programa de lavado cambia en la orden: ALGODÓN → RÁPIDO → FUERTE → ONE TOUCH → NIÑOS → PESADO → CENTRIFUGADO → LIMPIEZA TINA → ALGODÓN



6. Botón NIVEL DE AGUA

- De acuerdo con la carga de lavado, con cada presión de este botón puedes seleccionar el nivel de agua deseado, los datos correspondientes del nivel de agua se muestran en la pantalla digital: 1 → 2 → 3 → 4 → 5 → 6 → 7 → 8 → □ → 1
- Continúe presionando este botón durante 3 segundos para configurar el tiempo de inicio diferido de la lavadora. Cada presión de este botón configura el tiempo de inicio diferido.



Min/h NIVEL

PANEL DE CONTROL

Para más detalles, consulte el panel de control de su lavadora.

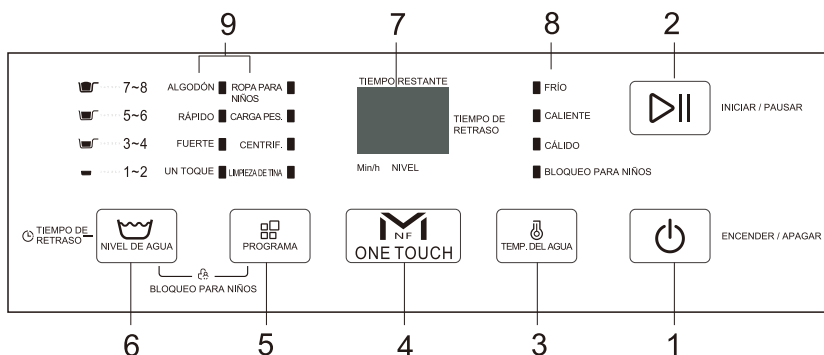

7. PANTALLA DIGITAL

- Cuando la lavadora comienza a funcionar, la pantalla digital muestra el tiempo restante (en minutos) de cada ciclo de lavado.

Por ejemplo: el tiempo restante es de 18 minutos, la tina pantalla muestra: **18**

- Cuando la lavadora tiene algunas fallas, la pantalla digital muestra los códigos de falla.

Por ejemplo: el centrifugado no funciona, la pantalla digital muestra: **E1**

- Al configurar el tiempo de inicio diferido de la lavadora, la pantalla digital muestra los datos de selección del tiempo de inicio diferido.

Por ejemplo: el tiempo de inicio diferido es de 4 horas. La pantalla digital muestra: **4H.**

8. LUZ INDICADORA DE TEMPERATURA Y FUNCIÓN DEL AGUA

- Muestra las tres condiciones de temperatura del agua, después de presionar el botón TEMPERATURA para seleccionar la temperatura del agua, la luz correspondiente brilla en el panel de control.
- Muestra la lavadora en condición de BLOQUEO DEL PANEL. Después de seleccionar la función BLOQUEO DEL PANEL, la luz de BLOQUEO DEL PANEL brilla en el panel de control.

9. LUZ INDICADORA DEL PROGRAMA

Después de seleccionar el programa de lavado, la luz del programa correspondiente brilla en el panel de control.

CÓMO LAVAR AUTOMÁTICAMENTE (DEPENDE DE LAS PRENDAS)

➤ ANTES DE COMENZAR EL LAVADO, COMPRUEBE LO SIGUIENTE:

- Conecte la manguera de suministro de agua al grifo de agua. Deje el grifo abierto. Enchufe el cable de alimentación. Asegúrese de colocar bien la manguera de drenaje.

➤ LAVADO POR PRIMERA VEZ

Antes de lavar la ropa por primera vez, debe ejecutar un ciclo completo sin ropa. Para hacer esto:

1. Presione el botón ON/OFF.
2. Vierta un poco de detergente en la caja de detergente o en la tina interior.
3. Abra el grifo del suministro de agua a la lavadora.
4. Presione el botón PROGRAMA, seleccione el programa LIMPIEZA TINA.
5. Presione el botón INICIO/PAUSA

➤ AGREGAR LAS PRENDAS

- La capacidad de lavado y centrifugado de la lavadora se refiere al mayor peso en seco de la carga que se puede lavar o centrifugar de una vez. La cantidad de lavado única será inferior a la capacidad nominal.
- El espesor, el tamaño y el tipo de la ropa influirán en la capacidad real. Es adecuado para el lavado de una sola vez poner una cantidad razonable de prendas para que se pueda dar vuelta en el proceso lavado



➤ AGREGAR DETERGENTE

1. Abra la gaveta de detergente tirando en la dirección de la flecha como se muestra en la figura y luego coloque el detergente en polvo en la gaveta de detergente.
2. Ponga una cantidad única de detergente uniformemente para que el detergente no rebase sobre la gaveta.
3. Si no hay una gaveta de detergente en la lavadora, vierta el detergente directamente en la tina interior.



➤ NOTAS

Función de detección automática

- En cada programa, la cantidad de ropa se detecta automáticamente y luego el nivel de agua, el tiempo de lavado, el ciclo de enjuague y el tiempo de centrifugado se seleccionan automáticamente para el lavado automático.
- Después de encender la alimentación, se selecciona un programa y se presiona el botón INICIO/PAUSA. Luego, el pulsador comienza a girar sin agua, esta acción detecta cuánta carga hay en la tina. No es un problema de la máquina. Después de este proceso de detección, el agua se suministra automáticamente.

Agregar detergente

- Detecta la cantidad de ropa e indica el nivel del agua. Luego, comienza el suministro de agua de inmediato.
- Durante el suministro de agua, es posible abrir la gaveta de detergente y agregar detergente. Sin embargo, es mejor presionar el botón INICIO / PAUSA para detener el suministro de agua y agregar detergente. Cierre la tapa y presione el botón INICIO/PAUSA nuevamente. De esta manera es mucho más conveniente.

Ponga la ropa en la lavadora y agregue detergente

- Tenga cuidado de no sobrecargar. Use el detergente adecuado para la ropa que está lavando.
- Si la tapa está abierta mientras está funcionando, la lavadora se detendrá automáticamente por seguridad (excepto que el suministro de agua continúa mientras la tapa está abierta).
- Es posible controlar el nivel del agua en cada programa durante el lavado.

PROCEDIMIENTO DE LAVADO

Antes de comenzar a lavar, verifique lo siguiente:

Conecte la manguera de suministro de agua al grifo de agua. Deje el grifo abierto. Enchufe el cable de alimentación. Asegúrese de colocar bien la manguera de drenaje.

Ponga la ropa en la lavadora y agregue detergente.

Tenga cuidado de no sobrecargar. Use el detergente adecuado para la ropa que está lavando.

➤ FUNCIÓN ONE TOUCH

Selecciona el mejor programa de lavado automáticamente.

1. **Presione el botón ON/OFF.**



ALGODÓN ■ ROPA PARA NIÑOS ■

2. **Presione el botón ONE TOUCH**

La luz del programa ONE TOUCH brilla.



RÁPIDO ■ CARGA PES. ■

FUERTE ■ CENTRIF. ■

UN TOQUE ■ LIMPIEZA TINA ■

3. **Presione el botón INICIO/PAUSA.**

El nivel del agua se selecciona automáticamente. El procedimiento seguirá la secuencia de lavado, enjuague y centrifugado. Si desea pausar, presione el botón INICIO/PAUSA nuevamente.



4. **Cerrar la tapa.**

➤ PROGRAMAS

1. **Presione el botón ON/OFF.**



2. **Presione el botón PROGRAMA en secuencia**

Seleccione uno de los ocho programas (ALGODÓN, RÁPIDO, FUERTE, ONE TOUCH, NIÑOS, PESADO, CENTRIFUGADO, LIMPIEZA TINA), la luz correspondiente del programa brilla en el panel de control.



ALGODÓN ■ ROPA PARA NIÑOS ■

RÁPIDO ■ CARGA PES. ■

FUERTE ■ CENTRIF. ■

UN TOQUE ■ LIMPIEZA TINA ■

3. **Presione el botón INICIO/PAUSA.**

El nivel del agua se selecciona automáticamente. El procedimiento seguirá la secuencia de lavado, enjuague y centrifugado. Si desea pausar, presione el botón INICIO/PAUSA nuevamente.



4. **Cerrar la tapa.**

➤ Función INICIO DIFERIDO

Seleccione la función INICIO DIFERIDO cuando tenga que salir o necesite programar la lavadora para comenzar el procedimiento más tarde.

1. **Presione el botón ON/OFF.**



2. **Presione el botón PROGRAMA .**

Seleccione el programa deseado.



3. **Continúe presionando el botón NIVEL DE AGUA durante 3 segundos.**

Ingrese al modo de INICIO DIFERIDO, puede cambiar el tiempo de inicio diferido presionando el botón NIVEL DE AGUA (de 0 a 24 horas), el tiempo de inicio diferido se muestra en la pantalla digital.



4. **Presione el botón INICIO/PAUSA.**



5. **Cerrar la tapa.**

El ciclo de lavado comenzará a la hora exacta que haya programado.

PROCEDIMIENTO DE LAVADO

- **Función BLOQUEO DEL PANEL:** *Este es un dispositivo para proteger a los niños de lesiones accidentales si intentan jugar con la lavadora y bloquear las teclas del panel de control.*

Cómo iniciar la función de BLOQUEO DEL PANEL:

1. Presione el botón ON/OFF.



2. Presione el botón PROGRAMA.

Para seleccionar un programa de lavado inicial.



3. Presione el botón INICIO/PAUSA.

Comience el programa de lavado.



4. Cerrar la tapa.

Si se necesita la función de bloqueo del panel:

5. Presione los botones "Nivel de agua" y "Programa" al mismo tiempo
Inicie la función BLOQUEO DEL PANEL, la luz de la función BLOQUEO DEL PANEL brilla.

- FRIO
- CALIENTE
- CÁLIDO
- BLOQUEO PARA NIÑOS



(Nota: no puede realizar la función sin el botón "ON/OFF" activado).

Para liberar la función de bloqueo del panel:

- En caso de que esté programado el "Bloqueo del panel", presione el botón "Nivel de agua" y el "Programa" al mismo tiempo para liberar la función de Bloqueo del panel.

FUNCION MANUAL

Cada programa de lavado se puede cambiar manualmente. Puede cambiar dos de los elementos (el nivel del agua y la temperatura del agua).

- **Función NIVEL DE AGUA y TEMPERATURA DEL AGUA**

1. Presione el botón ON/OFF.



2. Presione el botón PROGRAMA.

Para seleccionar un programa de lavado inicial.



3. Seleccione el nivel del agua o la temperatura del agua

- 3.1. Presione el botón NIVEL DE AGUA

Seleccione el nivel de agua necesario, los datos correspondientes del nivel de agua (de 1 a 8 → □ → 1) se muestran en la pantalla digital.



Minh NIVEL (Level)

- 3.2. Presione el botón TEMPERATURA

Seleccione una de las condiciones de temperatura del agua necesarias (fría, tibia, caliente), la luz correspondiente a la temperatura del agua brilla.



- FRIO Cold
- CALIENTE Hot
- CÁLIDO Warm
- BLOQUEO PARA NIÑOS Child-Lock

4. Presione el botón INICIO/PAUSA.



5. Cerrar la tapa

El programa de lavado se ejecutará en función de las funciones que haya seleccionado.



MANTENIMIENTO

El manual del usuario es de uso común.

Utilice el Manual del usuario según el modelo de su lavadora.

El cuidado adecuado de su lavadora puede extender su vida útil. Esta sección explica cómo cuidar su lavadora de manera adecuada y segura.

➤ LIMPIANDO SU LAVADORA

Exterior	Interior
<p>Limpe el detergente, el blanqueador y otros residuos con un paño suave y húmedo o una esponja.</p> <p>Limpe el exterior de su lavadora para mantenerla como nueva. Durante la limpieza de su lavadora.</p> <ul style="list-style-type: none">• No lo lave directamente con agua.• Límpielo con detergente neutro.• No lo limpie con disolventes, gasolina, alcohol u otros solventes fuertes.  	<p>Limpe el interior con la cantidad adecuada de detergente.</p> <p>Ejecute el programa "LIMPIEZA TINA". Repita el proceso si es necesario.</p>

➤ VACACIONES

Opere su lavadora solo cuando esté en casa.

Si va a estar de vacaciones o no va a usar su lavadora durante un período prolongado de tiempo:

- Desenchufe el cable de alimentación o apague la electricidad de la lavadora.
- Cierre el suministro de agua a la lavadora.
- Esto ayuda a evitar inundaciones accidentales (debido a un aumento de la presión del agua) mientras está fuera.

➤ LIMPIAR EL FILTRO DE PELUSA

Limpe el filtro de pelusas con frecuencia para mantener limpia la lavadora.

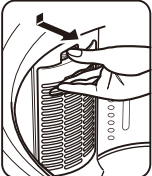
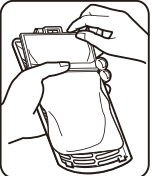
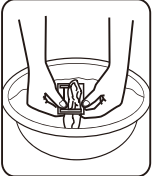
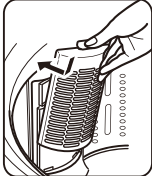
			
<p>1. Empuje la parte superior del filtro y retírelo.</p>	<p>2. Saque la red del filtro.</p>	<p>3. Limpe la red del filtro.</p>	<p>4. Inserte la red del filtro en el filtro, luego inserte primero la parte inferior del filtro en la canasta y empuje el filtro con un sonido de "clic".</p>

MANTENIMIENTO

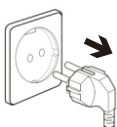
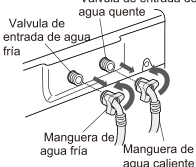
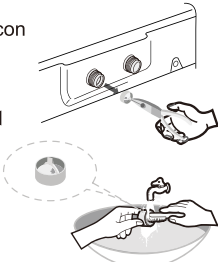
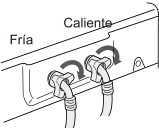

El manual del usuario es de uso común.
Utilice el Manual del usuario según el modelo de su lavadora

➤ LIMPIEZA DEL FILTRO DE ENTRADA DE AGUA

<p>1. Desconecte el cable de alimentación antes de limpiar.</p> 	<p>2. Cierre el suministro de agua a la lavadora y separe las mangueras de entrada.</p>  <p>Valvula de entrada de agua caliente Valvula de entrada de agua fria Manguera de agua fria Manguera de agua caliente</p>	<p>3. Saque el filtro, luego con un cepillo pequeño, elimine la suciedad del filtro y con agua limpie bien el filtro.</p> 	<p>4. Coloque el filtro en la válvula de entrada y conecte firmemente la manguera de entrada de agua a la válvula de entrada de agua.</p>  <p>Fria Caliente</p>
--	--	---	--

➤ LIMPIEZA DEL FILTRO DE DRENAJE

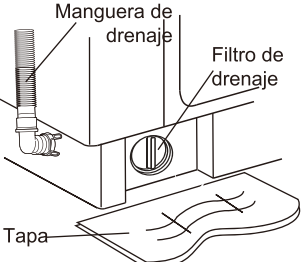
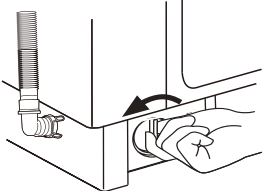
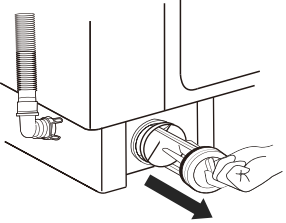
- En caso de manguera de drenaje en forma de "U", este filtro de drenaje está equipado en la parte posterior de la lavadora.
- Este filtro de drenaje sirve para detectar materiales extraños como hilos, monedas, alfileres, botones, etc.
- Si el filtro de drenaje no se limpia en el momento adecuado (una vez al mes) se puede causar un problema de drenaje.
- No limpie el filtro de la bomba de drenaje cuando haya agua en la tina; Si hay una alarma E3, es necesario bajar la manguera de drenaje para drenar primero toda el agua y luego limpiar el filtro de la bomba de drenaje.

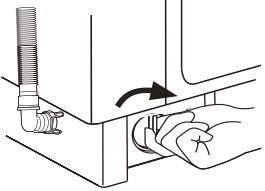
<p>1. Baje la manguera de drenaje, deje que salga el agua restante y coloque un trapo debajo del filtro para no mojar el piso</p>  <p>Manguera de drenaje Filtro de drenaje Tapa</p>	<p>2. Gire la tapa del filtro en sentido antihorario.</p> 	<p>3. Extraiga el conjunto del filtro de la caja de la bomba de drenaje.</p> 
<p>4. Retirar las materias extrañas. Limpie el filtro de drenaje con agua.</p> 	<p>5. Gire la tapa del filtro en sentido horario.</p> 	

CÓDIGOS DE ERROR

- **Centrifugado no funciona - comprobar si:**
La lavadora está instalada en una superficie sólida y plana?
La ropa se extiende uniformemente en la lavadora?
Si la lavadora no centrifuga, sonará un timbre y la pantalla digital mostrará "E1".
- **No se suministra agua - comprobar si:**
Está abierto el grifo del agua?
Está cortado el suministro de agua?
Está obstruida la manguera de suministro de agua o el filtro de conexión de la manguera? ¿Está congelada la manguera de suministro de agua?
La presión del suministro de agua es demasiado baja?
Se ha agotado el tiempo de entrada de agua?
Si no hay suministro de agua, sonará un timbre y la pantalla digital mostrará "E2".
- **No drena el agua - comprobar si:**
Está baja la manguera de drenaje? (Sin bomba)
Está congelada la manguera de drenaje?
Está obstruida la manguera de drenaje?
Si el agua no se drena, sonará un timbre y la pantalla digital mostrará "E3".
- **La lavadora no funciona - comprobar si:**
Está abierta la tapa?
Si la tapa está abierta, la lavadora no funcionará, sonará un timbre y la pantalla digital mostrará "E4".
- **La lavadora no funciona o no drena - comprobar si:**
Está configurada la función BLOQUEO DE SEGURIDAD y la tapa está abierta?
Si la función BLOQUEO DE SEGURIDAD está configurada y la tapa está abierta, la lavadora no funcionará o no se drenará, sonará un timbre y la pantalla digital mostrará "EL".
- **Otros problemas**
Si la pantalla digital muestra "EA" o "EC", presione el botón de ON/OFF, corte la alimentación, desconecte el enchufe de alimentación, llame al servicio inmediatamente.

E1



E2



E3



E4



EL



EA

EC

SOLUCIÓN DE PROBLEMAS

La mayoría de los problemas se resuelven fácilmente si comprende la causa. Consulte la siguiente lista de problemas antes de solicitar servicio.

Antes de solicitar servicio, verifique:

- **Sin energía**
Comprobación 1> Está el voltaje eléctrico en estado normal?
Comprobación 2> Está enchufado en el receptáculo?
 - ➔ Inserte el enchufe de alimentación en el receptáculo.

SOLUCIÓN DE PROBLEMAS

➤ La lavadora no drena

Comprobación 1> Está doblada la manguera de drenaje?

- ➔ Despliegue la manguera de drenaje.

Comprobación 2> Está obstruida la salida de la manguera de drenaje?

- ➔ Elimine los problemas de obstrucción.

➤ La lavadora no funciona

Comprobación 1> Está abierta la tapa de la lavadora?

- ➔ Cierre la tapa.

Comprobación 2> Se ha presionado el botón INICIO/PAUSA?

- ➔ Presione el botón INICIO / PAUSA una vez más y verifique si la lavadora arranca.

Comprobación 3> Se ha llenado suficiente agua hasta el nivel del agua?

- ➔ Si la presión del agua es baja, toma mucho tiempo comenzar a lavar.

Comprobación 4> Está cerrado el grifo?

- ➔ Abra el grifo para suministrar agua.

➤ El agua se escapa del conector de la manguera de suministro.

Comprobación 1> Si la parte de conexión del grifo está suelta, puede haber fugas de agua.

- ➔ Repita los pasos de montaje nuevamente (consulte "Conexión de la manguera de suministro de agua")

Comprobación 2> Verifique si la junta de goma de la manguera de suministro de agua está en posición correcta.

- ➔ Atorníllalo bien de nuevo.

Comprobación 3> Está doblada la manguera de suministro de agua?

- ➔ Desdoble la manguera.

Comprobación 4> Si el flujo de suministro de agua es demasiado fuerte, el agua puede tener fugas..

- ➔ Cierre un poco el grifo.

Comprobación 5> Sale agua del grifo?

- ➔ Vuelva a ensamblar el grifo nuevamente, o reemplace el grifo.

➤ No se suministra agua.

Comprobación 1> Presionó el botón INICIO / PAUSA después de conectar el suministro de agua??

- ➔ Si no se presiona el botón INICIO / PAUSA, no se suministra agua. presione el botón de INICIO/PAUSA.

Comprobación 2> Está cerrado el grifo?

- ➔ Abra el grifo.

Comprobación 3> La red del filtro en el conector de la manguera de suministro de agua está obstruida con material sucio?

- ➔ Limpie la red del filtro cepillando con un cepillo de dientes.

Comprobación 4> Está cortado el suministro de agua?

- ➔ Si se suspende el suministro de agua, cierre el grifo y apague la lavadora.

➤ El centrifugado hace ruidos fuertes y vibraciones.

Comprobación 1> Compruebe si la ropa se extiende uniformemente en la lavadora.

- ➔ Extender la ropa de manera uniforme y comenzar de nuevo.

Comprobación 2> Compruebe si la lavadora se nivela en un piso plano y resistente.

- ➔ Ajuste la lavadora a nivel.

Comprobación 3> Verifica si alrededor de la lavadora se llena cosas innecesarias?

- ➔ Retire los objetos innecesarios cercanos a la lavadora.

➤ Estos casos no son mal funcionamiento

- El sonido "wing" que se escucha durante el suministro de agua es el sonido de funcionamiento que produce la válvula de entrada de agua.





- El sonido "sha" que se escucha al parar la bañera interior es el sonido que proviene del líquido que se mueve en el anillo de equilibrio en la bañera interior.

- El sonido "hu-lo" que se escucha durante el ciclo de drenaje es el sonido de la bomba de drenaje funcionando

IMPORTANTE!

Si el cable de alimentación está dañado, solo debe ser reemplazado por un taller de reparación designado por el fabricante, ya que se requieren herramientas especiales.

LISTA DE PIEZAS

Lavadora automática	Manual del usuario	Juego de manguera de entrada de agua (agua fría)	Juego de manguera de entrada de agua (agua Caliente)	Placa inferior
1	1	1	1	1
				
Tornillo	Manguera de drenaje	Abrazadera		
1	1	1		
